



# SLIMME MULTISENSOR

## HANDLEIDING

1.	INTRODUCTIE	2
2.	INHOUD VAN DE VERPAKKING	2
3.	SPECIFICATIES	3
4.	KIEZEN VAN DE GESCHIKTE LOCATIE VOOR DE MULTISENSOREN	4
5.	INSTALLATIE EN ACTIVATIE	5
6.	ALARMSIGNALLEN EN VISUELE INDICATIE	8
7.	LEVENSDUUR	9
8.	FEDERAL COMMUNICATIONS COMMISSION STATEMENT	9
9.	GELIMITEERDE PRODUCT GARANTIE	9
10.	FAQ	10
11.	CONTACT	10
12.	DISTRIBUTEUR	10

## 1. INTRODUCTIE

Deze slimme Multisensor is een **Z-Wave™**-apparaat (interoperabel, met **RF mesh-netwerktechnologie** die in twee richtingen werkt) en is compatibel met elk Z-Wave™ netwerk en het bijbehorende security framework. Elk door Z-wave™ aangedreven apparaat fungeert als een signaalversterker, waardoor meerdere toestellen voor een groter aantal transitieroutes zorgen, die "RF dead-spots" helpen elimineren. Z-Wave™ apparaten met het Z-Wave™ logo kunnen hier ook voor aangewend worden, ongeacht de fabrikant. Daarnaast kunnen onze toestellen ook gebruikt worden in Z-Wave™ netwerken van andere fabrikanten.

## 2. INHOUD VAN DE VERPAKKING

1x	Multisensor	1x
1x	Bevestigingskit	1x
1x	Batterij	1x
1x	Paperclip	1x
1x	Snelstartgids	1x

### 3. SPECIFICATIES

PRODUCTIDENTIFICATIE	
Fifthplay Product ID	98-405
AFMETINGEN	
Lengte	57 mm
Breedte	57 mm
Hoogte	40 mm
VERMOGEN	
Batterijvermogen	2 x AAA alkaline batterij
RF COMMUNICATIE	
Protocol	Z-Wave™
Frequentiebereik	868.42MHz
BESTURINGSPARAMETERS	
Temperatuur	0 – 40°C
Relatieve luchtvochtigheid	10 – 95%
Actieradius	30 m
Lichtintensiteit	Meten en rapporteren elke 15 minuten
Bewegingsdetectie	Configuratie gevoeligheid
Z-WAVE OPDRACHTKLASSES	
COMMAND_CLASS_ASSOCIATION_GRP_INFO COMMAND_CLASS_ASSOCIATION_V2 COMMAND_CLASS_BATTERY COMMAND_CLASS_CONFIGURATION COMMAND_CLASS_DEVICE_RESET_LOCALLY COMMAND_CLASS_FIRMWARE_UPDATE_MD_V2 COMMAND_CLASS_MANUFACTURER_SPECIFIC_V2 COMMAND_CLASS_NOTIFICATION_V4 COMMAND_CLASS_POWERLEVEL COMMAND_CLASS_SECURITY COMMAND_CLASS_SENSOR_MULTILEVEL_V7 COMMAND_CLASS_VERSION_V2 COMMAND_CLASS_WAKE_UP_V2 COMMAND_CLASS_ZWAVEPLUS_INFO_V2	

## 4. KIEZEN VAN DE GESCHIKTE LOCATIE VOOR DE MULTISENSOR

De aanbevolen hoogte om een multisensor te installeren is 160cm.

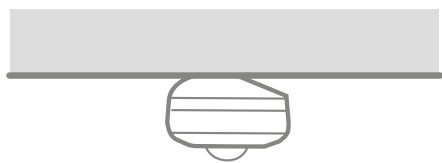

Plafond

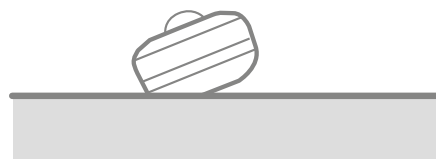

Tafel

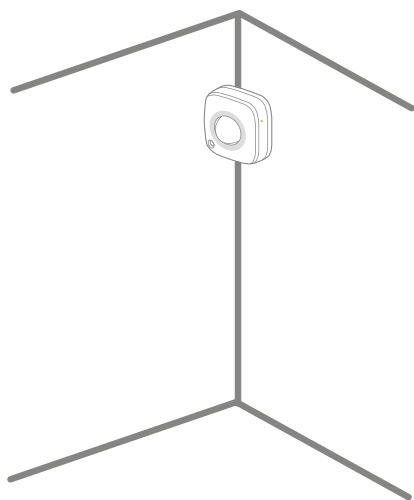

In de hoek  
van een kamer

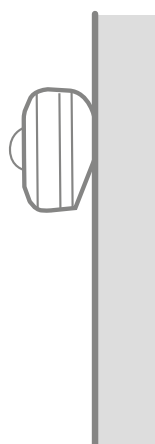

Verticaal

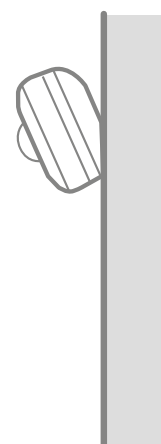

In een hoek

## 5. INSTALLATIE EN ACTIVATIE

### 5.1.1 INSTALLATIE VAN DE BATTERIJ

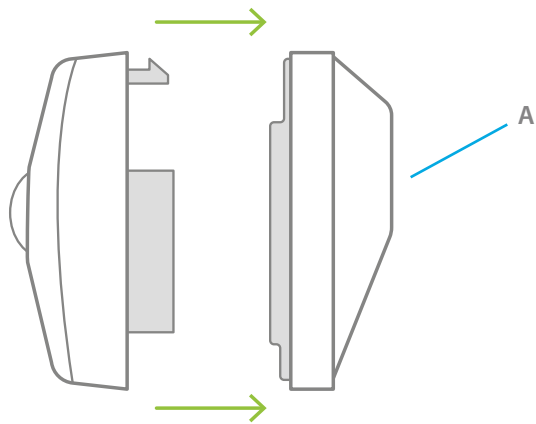

1. Verwijder de achterzijde (A) van de multisensor.
2. Plaats de batterijen en bevestig de achterzijde terug.
3. De multisensor is nu klaar voor koppeling aan de gateway.

## 5.1.2 KOPPELEN VAN EEN MULTISENSOR AAN JE FIFTHPLAY CUBE

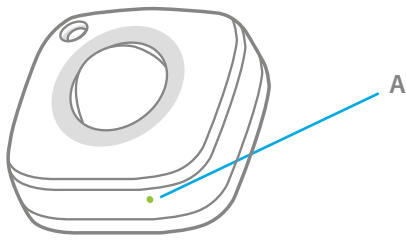

**!** **BELANGRIJK:** Zorg ervoor dat de multisensor zich in de onmiddellijke omgeving (0,5 tot 1 meter) van de gateway bevindt. Gebruik een paperclip om op de programmeerknop te drukken.

Je kan je multisensor op 2 verschillende manieren koppelen aan je fifthplay cube:

### Via de APP:

1. Open de fifthplay Home app en log in.
2. Klik links bovenaan in de app op ☰ en kies 'CONFIGURATIE'.
3. Ga naar 'TOESTELLEN'.
4. Klik rechts bovenaan op +.
5. Selecteer als toestel type 'SENSOR'.
6. Selecteer 'MULTISENSOR'.
7. Wacht tot de gateway zich in connectie modus bevindt (Wanneer de connectiemodus tot stand is gebracht, krijg je hiervan een melding op je scherm). Indien dit niet het geval is, klik op 'ANNULEREN' en 'PROBEER OPNIEUW'. *Opmerking: Indien er geen toestellen om toe te voegen gevonden worden, zal de connectie modus na 2 minuten automatisch stoppen.*
8. Druk kort de programmeer knop (A) van de multisensor in om deze te verbinden met de gateway. Wanneer de verbinding tot stand is gebracht, krijg je een bevestiging te zien op je scherm.  
*Opmerking: Indien er binnen de 30 sec geen toestel gevonden wordt, druk de programmeerknop (A) opnieuw in.*
9. Eens de multisensor is toegevoegd, krijg je hiervan een melding op je scherm.
10. Wijzig de naam van de multisensor indien gewenst.

### Via de WEBSITE:

1. Ga naar [home.fifthplay.com](http://home.fifthplay.com) en log in.
2. Ga naar 'CONFIGURATIE'.
3. Ga naar 'TOESTELLEN'.
4. Klik op 'VOEG EEN TOESTEL TOE'.
5. Klik op 'VOEG EEN SENSOR TOE'.
6. Selecteer 'MULTISENSOR' en klik 'VOLGENDE'.
7. Wacht tot de gateway zich in connectie modus bevindt (Wanneer de connectiemodus tot stand is gebracht, krijg je hiervan een melding op je scherm). Indien dit niet het geval is, klik op 'ANNULEREN' en 'PROBEER OPNIEUW'. *Opmerking: Indien er geen toestellen om toe te voegen gevonden worden, zal de connectie modus na 2 minuten automatisch stoppen.*
8. Druk kort de programmeer knop (A) van de multisensor in om deze te verbinden met de gateway. Wanneer de verbinding tot stand is gebracht, krijg je een bevestiging te zien op je scherm.  
*Opmerking: Indien er binnen de 30 sec geen toestel gevonden wordt, druk de programmeerknop (A) opnieuw in.*
9. Eens de multisensor is toegevoegd, krijg je hiervan een melding op je scherm.
10. Wijzig de naam van de multisensor indien gewenst.

### 5.1.3 MONTAGE VAN DE MULTISENSOR

Gebruik de bijgevoegde tweezijdige tape om de multisensor op de door jou gekozen plaats te bevestigen.

### 5.1.4 ONTKOPPELEN VAN EEN MULTISENSOR VAN JE FIFTHPLAY CUBE

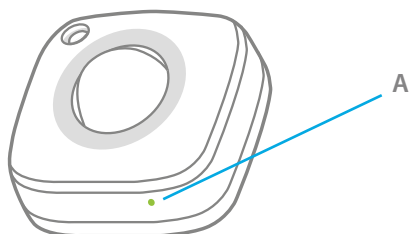

**!** **BELANGRIJK:** Zorg ervoor dat de multisensor zich in de onmiddellijke omgeving (0,5 tot 1 meter) van de gateway bevindt. Gebruik een paperclip om op de programmeerknop te drukken.

Je kan je multisensor op 2 verschillende manieren ontkoppelen van je fifthplay cube:

#### Via de APP:

1. Open de fifthplay Home app.
2. Klik links bovenaan in de app op ☰ en kies 'CONFIGURATIE'.
3. Ga naar 'TOESTELLEN'.
4. Selecteer de te verwijderen multisensor.
5. Klik op 'VERWIJDER'.
6. Wacht tot de gateway zich in connectiemodus bevindt (Wanneer de connectiemodus tot stand is gebracht, krijg je hiervan een melding op je scherm). Indien dit niet het geval is, klik op 'ANNULEREN' en 'PROBEER OPNIEUW'. *Opmerking: Indien er geen toestellen om te verwijderen gevonden worden, zal de connectie modus na 2 minuten automatisch stoppen.*
7. Druk kort de programmeerknop (A) van de multisensor in om deze te verwijderen van de gateway.
8. Eens de multisensor is verwijderd, krijg je hiervan een melding op je scherm.

#### Via de WEBSITE:

1. Ga naar [home.fifthplay.com](http://home.fifthplay.com) en log in.
2. Ga naar 'CONFIGURATIE'.
3. Ga naar 'TOESTELLEN'.
4. Selecteer de te verwijderen multisensor.
5. Klik op 'VERWIJDER TOESTEL'.
6. Wacht tot de gateway zich in connectiemodus bevindt (Wanneer de connectiemodus tot stand is gebracht, krijg je hiervan een melding op je scherm). Indien dit niet het geval is, klik op 'ANNULEREN' en 'PROBEER OPNIEUW'. *Opmerking: Indien er geen toestellen om te verwijderen gevonden worden, zal de connectie modus na 2 minuten automatisch stoppen.*
7. Druk kort de programmeerknop (A) van de multisensor in om deze te verwijderen van de gateway.
8. Eens de multisensor is verwijderd, krijg je hiervan een melding op je scherm.

## 6. ALARMSIGNALLEN EN VISUELE INDICATIE

STATUS	INDICATIE OP DE MULTISENSOR	APP	
		MELDING	RAPPORTERING IN DE APP
<b>ACTIVATIEMODUS</b> (de batterij wordt in de multisensor geplaatst)	-	-	-
<b>STANDBY MODUS</b> (de multisensor werkt naar behoren)	-	-	-
<b>LAGE BATTERIJSPANNING</b>	-	Push notificatie / sms / e-mail	✓
<b>DEMONTAGEBEVEILIGING</b> (de multisensor is niet correct geïnstalleerd)	Blauwe LED knippert 1x	Push notificatie / sms / e-mail	✓
<b>BEWEGING</b>			
<b>BEWEGING GEDETECTEERD</b>	Rode LED knippert 1x	Push notificatie / sms / e-mail	✓
<b>TEMPERATUUR</b>			
<b>TEMPERATUUR &lt; 15°C</b>	Groene LED knippert 1x elke 3 minuten	-	✓
<b>TEMPERATUUR 15 - 23°C</b>	Blauwe LED knippert 1x elke 3 minuten	-	✓
<b>TEMPERATUUR 23 - 28°C</b>	Gele LED knippert 1x elke 3 minuten	-	✓
<b>TEMPERATUUR 28 - 36°C</b>	Paarse LED knippert 1x elke 3 minuten	-	✓
<b>TEMPERATUUR &gt; 36°C</b>	Rode LED knippert 1x elke 3 minuten	-	✓
<b>VOCHTIGHEID</b>			
<b>VOCHTIGHEID</b>	-	-	✓
<b>LICHT</b>			
<b>LICHT</b>	-	-	✓



## 7. LEVENSDUUR

De fifthplay Multisensor test zelf elke 24 uur zijn batterijcapaciteit. Bij een capaciteit minder dan 2,6V (+/-0,1V), wordt er een boodschap via de app gestuurd en zal een visueel signaal op de Multisensor zelf waar te nemen zijn (zie ook (6) Alarmsignalen en Visuele Indicatie).

## 8. FEDERAL COMMUNICATIONS COMMISSION STATEMENT



Dit product voldoet aan alle toepasselijke Europese richtlijnen en verordeningen. Indien van toepassing, vind je de EG-verklaring van overeenstemming met betrekking tot dit product op <http://cube.fifthplay.com/downloads>.



Dit product mag u niet bij het ongesorteerd afval gooien. Breng uw afgedankt product naar een containerpark of een erkend verzamelpunt. Net als producenten en importeurs speelt ook u een belangrijke rol in de bevordering van sortering, recycling en hergebruik van afgedankte elektrische en elektronische apparatuur. Om de ophaling en verwerking te kunnen financieren, heft de overheid in bepaalde gevallen een recyclingbijdrage (inbegrepen in de aankoopprijs van dit product).

## 9. GELIMITEERDE PRODUCT GARANTIE

- De garantietermijn bedraagt twee jaar vanaf leveringsdatum. Als leveringsdatum geldt de factuurdatum van aankoop van het product door de consument. Als er geen factuur voorhanden is, geldt de productiedatum.
- De consument is verplicht fifthplay schriftelijk te informeren over het gebrek aan overeenstemming, en dit uiterlijk binnen de twee maanden na vaststelling.
- In geval van een gebrek aan overeenstemming heeft de consument enkel recht op een kosteloze herstelling of vervanging van het product, wat door fifthplay bepaald wordt.
- fifthplay is niet verantwoordelijk voor een defect of schade als gevolg van een foutieve installatie, oneigenlijk of onachtzaam gebruik, een verkeerde bediening, transformatie van het product, onderhoud in strijd met de onderhoudsvorschriften of een externe oorzaak zoals vochtschade of schade door overspanning.
- De dwingende bepalingen in de nationale wetgeving over de verkoop van consumptiegoederen en de bescherming van consumenten in landen waar fifthplay rechtstreeks of via zuster- of dochtervennootschappen, filialen, distributeurs, agenten of vaste vertegenwoordigers verkoopt, hebben voorrang op bovenstaande bepalingen.

## 10. FAQ

Raadpleeg onze veel gestelde vragen pagina op [cube.fifthplay.com/FAQ](http://cube.fifthplay.com/FAQ) of bekijk de handleidingen op [cube.fifthplay.com/downloads](http://cube.fifthplay.com/downloads)

## 11. CONTACT

Mail: [hello@fifthplay.com](mailto:hello@fifthplay.com)  
Telefoon: 03/808 70 38

## 12. DISTRIBUTEUR

**Fifthplay NV**  
Generaal Iemanstraat 47  
2018 Antwerp